

Convection air blower
Soufflante d'air de convection

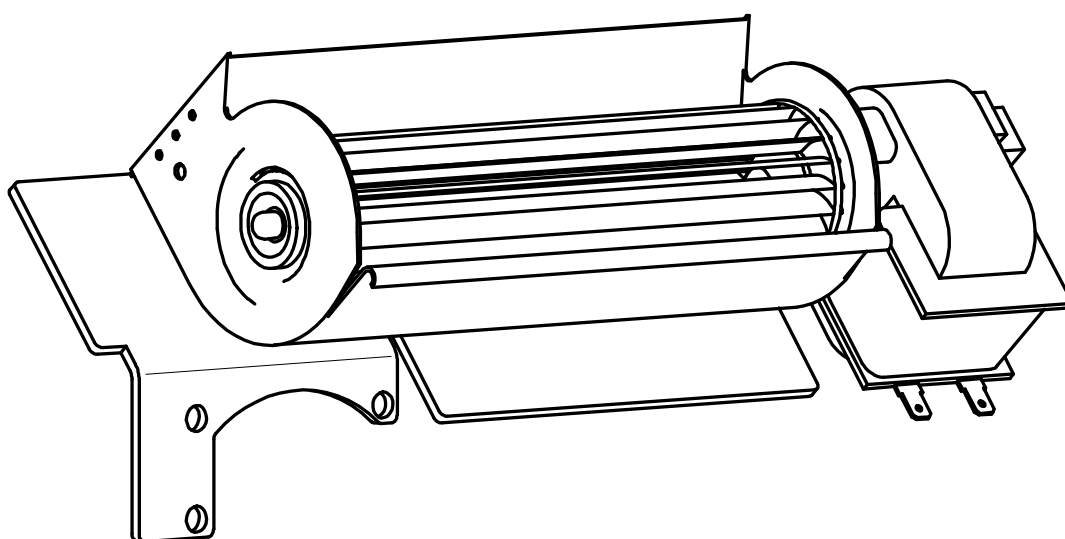

D Mit dem Konvektionsluftgebläse wird die durch den Kaminofen erzeugte Warmluft effizienter im Aufstellraum verteilt.

Der Einbau des Konvektionsluftgebläses darf nur durch einen Servicetechniker erfolgen.

Montagefolge

- Untere Rückwand demontieren.
- 3 Schrauben und Scheiben (A) herausschrauben.
- Konvektionsluftgebläse mit diesen Schrauben und Scheiben wieder anschrauben.
- Mit dem beiliegenden Kabel das Konvektionsluftgebläse an die Hauptplatine (siehe Anschlussplan Position S7) verdrahten.
- Das Kabel mit Kabelbindern so fixieren, dass keine heißen Oberflächen berührt werden.
- Konvektionsluftgebläse aktivieren und auf einwandfreie Funktion prüfen (siehe unten).
- Untere Rückwand wieder anschrauben.

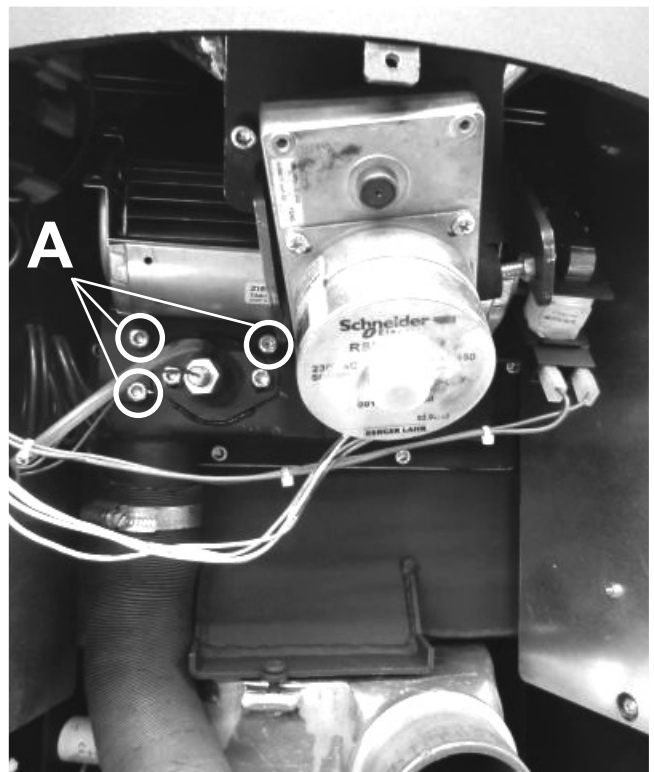

Konvektionsluftgebläse aktivieren

Displayanzeige	Aktion	Beschreibung
		<p>Das Konvektionsluftgebläse muss in der Serviceebene aktiviert werden.</p> <p>Über die Menüauswahl „Information“ in die Serviceebene wechseln.</p>
		<p>Das Kennwort für die Serviceebene lautet: 2012</p>

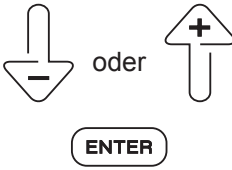
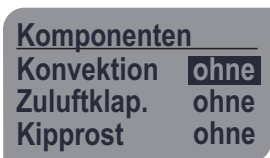
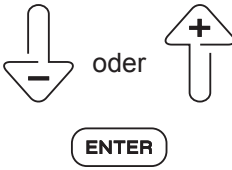
Displayanzeige	Aktion	Beschreibung
		<p>Mit ↓ oder ↑ und mit (ENTER) in das Menü „Komponenten“ wechseln.</p>
		<p>„ohne“ mit (ENTER) auswählen („ohne“ blinkt) und mit ↓ oder ↑ umstellen auf „mit“. „mit“ mit (ENTER) bestätigen.</p> <p>Das Konvektionsluftgebläse ist jetzt aktiviert.</p>

Konvektionsluftgebläse auf einwandfreie Funktion prüfen

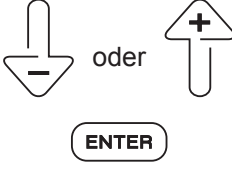
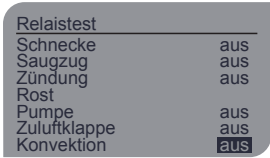
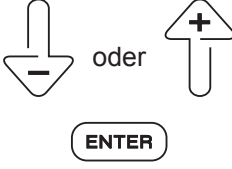
Displayanzeige	Aktion	Beschreibung
		<p>Das Konvektionsluftgebläse muss auf einwandfreie Funktion geprüft werden. Dazu das Konvektionsluftgebläse im Menü „Relaistest“ ein- und ausschalten.</p> <p>Mit ↓ oder ↑ und mit (ENTER) in das Menü „Relaistest“ wechseln.</p>
		<p>„aus“ mit (ENTER) auswählen („aus“ blinkt) und mit ↓ oder ↑ umstellen auf „ein“. „ein“ mit (ENTER) bestätigen.</p>

Konvektionsluftgebläse einstellen

Die Einstellungen „aus“ / Gebläsedrehzahl: Stufe 1-5 / „Automatik“ sind in der Anleitung des Pellet-Kaminofen im Kapitel „Einstellungen Konvektion“ beschrieben.

GB With the convection air blower, the hot air generated by the stove is more efficiently distributed in the installation room.

The convection air blower may only be installed by a service technician.

Installation sequence

- Dismount the lower rear wall.
- Unscrew 3 screws and washers (A).
- Screw the convection air blower back on with these three screws and washers.
- With the provided cable, wire the convection air blower to the main printed circuit board (see Connection diagram, item S7).
- Fix the cable in place with cable ties in such a manner that no hot surfaces are touched.
- Activate the convection air blower and check it for faultless function (see below).
- Screw the lower rear wall back on.

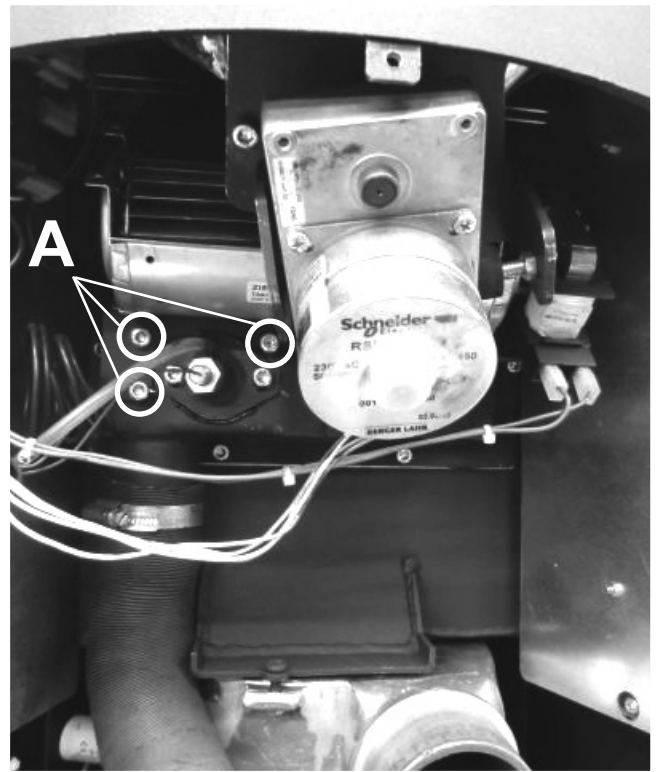

Activating the convection air blower

Display	Action	Description
		<p>The convection air blower must be activated in the service level.</p> <p>Go to the service level via the menu selection, "information".</p>
		<p>The password for the service level is: 2012</p>

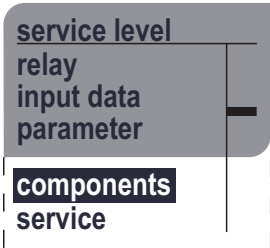
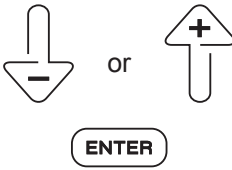
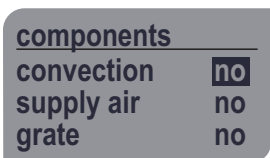
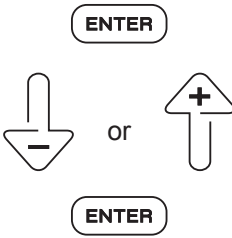
Display	Action	Description
		<p>Go to the “components” menu using ↓ or ↑ and (ENTER).</p>
		<p>Select “no” with (ENTER) (“no” flashes) and with ↓ or ↑ change over to “yes”.</p> <p>Confirm “yes” with (ENTER).</p> <p>The convection air blower is now activated.</p>

Checking the convection air blower for faultless function

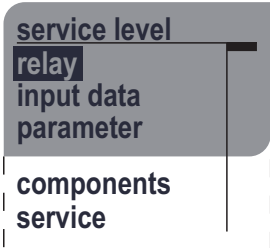
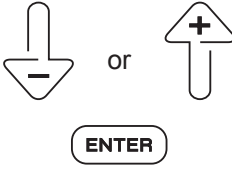
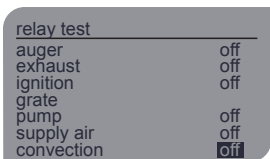
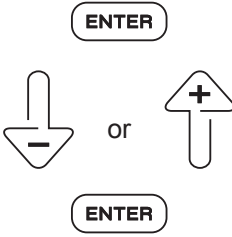
Display	Action	Description
		<p>The convection air blower must be checked for faultless function. To do this, switch the convection air blower on and off in the “relay” menu.</p> <p>Go to the “relay test” menu using ↓ or ↑ and (ENTER).</p>
		<p>Select “off” with (ENTER) (“off” flashes), and with ↓ or ↑ change over to “on”.</p> <p>Confirm “on” with (ENTER).</p>

Adjusting the convection air blower

The settings “off”/ blower speed: level 1-5 / “automatic mode” are described in the manual for the pellet stove, in the chapter, “Settings convection”.

F La soufflante d'air de convection permet de distribuer efficacement l'air chaud généré par le poêle dans la pièce.

Seul un technicien de maintenance est autorisé à installer la soufflante d'air de convection.

Séquences de montage

- Démontez la paroi arrière basse.
- Dévissez les 3 vis et les rondelles (A).
- Revissez la soufflante d'air de convection avec ces vis et ces rondelles.
- Câbler la soufflante d'air de convection à la platine principale (voir schéma de branchement position S7).
- Fixer le câble au moyen des attaches-câbles de manière à éviter le contact avec les surfaces brûlantes.
- Activer la soufflante d'air de convection et vérifier le bon fonctionnement (voir ci-dessous).
- Revissez la paroi arrière basse.

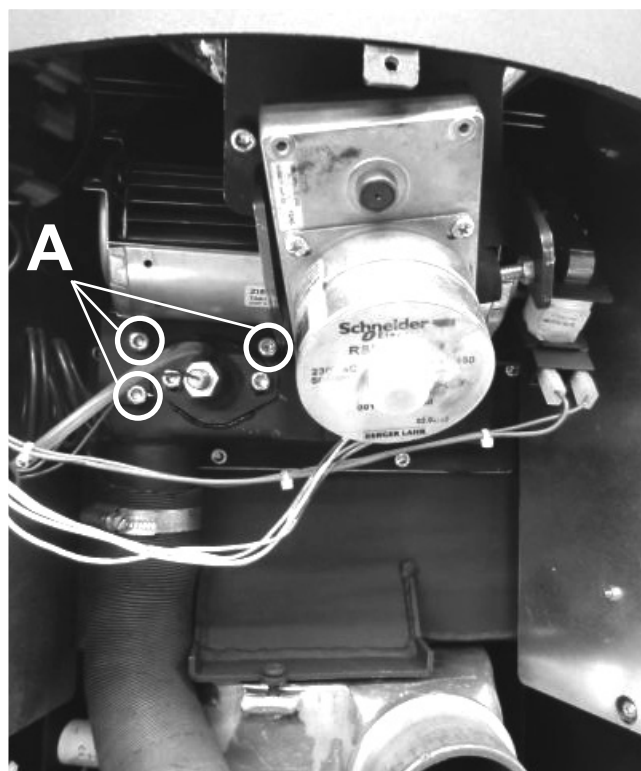

Activer la soufflante d'air de convection

Afficheur	Action	Description
		<p>La soufflante d'air de convection doit être activée dans le menu SAV.</p> <p>Passer au menu SAV depuis la sélection du menu «information».</p>
		<p>Le mot de passe pour le menu SAV est: 2012.</p>

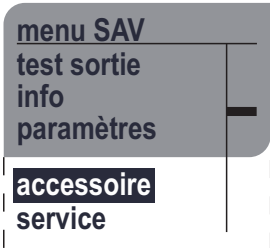
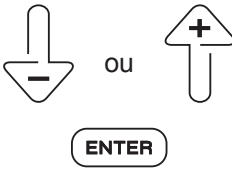
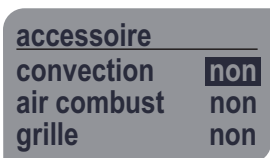
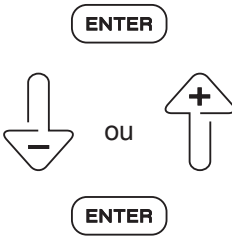
Afficheur	Action	Description
		<p>Passer au menu «accessoire» avec ↓ ou ↑ et avec ENTER.</p>
		<p>Sélectionner «non» avec ENTER («non» se met à clignoter) pour le mettre à «oui» avec ↓ ou ↑. Confirmer «oui» avec ENTER.</p> <p>Maintenant, la soufflante d'air de convection est activée.</p>

Vérifier le bon fonctionnement de la soufflante d'air de convection

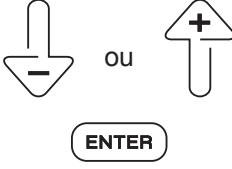
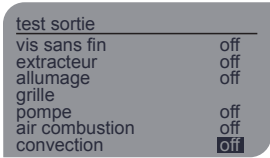
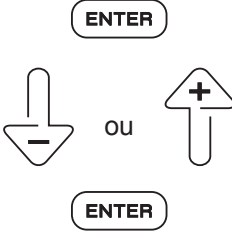
Afficheur	Action	Description
		<p>Le bon fonctionnement de la soufflante d'air de convection doit être vérifié. Pour ceci, allumer et éteindre la soufflante d'air de convection dans le menu «test sortie».</p> <p>Passer au menu «test sortie» avec ↓ ou ↑ et avec ENTER.</p>
		<p>Sélectionner «off» avec ENTER («off» se met à clignoter) pour le mettre à «on» avec ↓ ou ↑. Confirmer «on» avec ENTER.</p>

Régler la soufflante d'air de convection

Les réglages «off»/vitesse de la soufflante: régime 1 à 5/«Mode automatique» sont décrits dans le manuel du poêle à pellets au chapitre «Réglages convection».



Olsberg GmbH

Hüttenstraße 38
59939 Olsberg
T +49 2962 805-0
F +49 2962 805-180
info@olsberg.com

olsberg.com